



ドライバー用コントローラー  
For DC Screwdrivers Controller

# CLC-45 / CLC-60 / CLC-80

取扱説明書  
Operation Manual

JP

EN

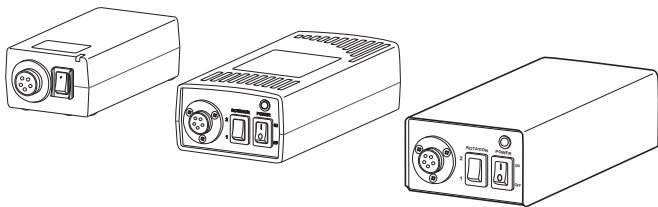

## 安全にお使いいただくために

---

本機をお使いになる前に、本書と電動ドライバーの取扱説明書をよくお読みいただき、正しくご使用ください。

### 設置について

- 適度な温度、湿度の管理された室内で使用してください。  
換気の悪い場所、ホコリやチリ、金属片等がかかる場所に設置しないでください。
- 本機の上に重い物を置かないでください。
- 電源を設置する場所は、振動のない安定した場所を選び、しっかりと固定してください。また、電源を壁や高い所に設置する場合は、付属の取付金具で固定し、落下の危険がないよう十分に注意してください。
- 高圧機器のそばやノイズの多い環境には設置しないでください。

### 取り扱いについて

- 一次側の電源には漏電ブレーカーと安全ブレーカーを設置し、必ずアース線を接続してください。
- 一次側の電源は「仕様」の範囲内でご使用ください。
- 本機の接続部には、定められたもの以外は接続しないでください。
- 加熱により保護回路が頻繁に動作するなどの異常が発生した場合は、直ちに電源プラグをコンセントから抜き、お買い求めの販売店にご連絡ください。
- 本機は使用中に過電流などで保護回路が動作し、自動的に停止する場合があります。本機を再起動するには、いったん電源を切り、約5秒待って再び電源を入れてください。  
なお、ネジ締め作業中に停止した場合、必ず締め付けたネジのトルク値を再確認してください。
- 本機を分解、改造しないでください。
- 本機に強い衝撃や振動を与えないでください。
- コード類を引きずらないでください。コードが異物や油、鋭いエッジなどに触れないようにご注意ください。
- 電源コードをコンセントから抜く場合、プラグを持ってコンセントから抜いてください。
- 長時間ご使用にならない場合は、安全のため電源プラグをコンセントから抜いてください。

## 付属品



電源コード(1.8m)

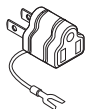

ひら2P変換プラグ:1ヶ  
(AC100Vのみ添付)

	取付金具	取付ネジ
CLC-45	1ヶ	1本
CLC-60/CLC-80	2ヶ	4本

## 各部の名称とはたらき

CLC-45



CLC-60

CLC-80

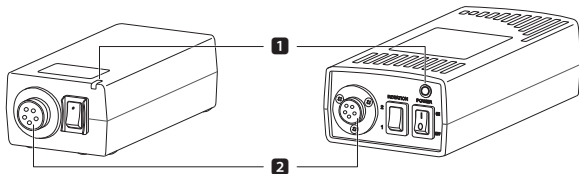

前面

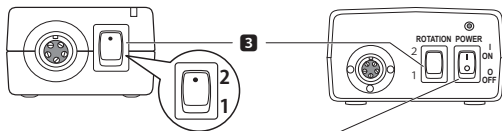

背面

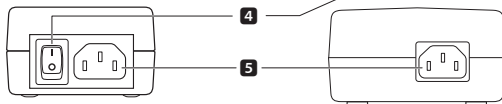

- 1** POWER ランプ：電源を入れると点灯します。
- 2** ドライバーコネクター：ドライバーコードを接続します。
- 3** 電圧出力設定スイッチ：2(HI：DC30V)／1(LOW：DC20V)
- 4** 電源スイッチ：電源を入れたり、切ったりします。
- 5** 電源コードコネクター：電源コードを接続します。

## 対応ドライバー一覧 (OPC/SS 仕様含む)

---

### CLC-45

シリーズ	モデル
CL	CL-2000、CL-3000、CL-4000、CL-6000、CL-6500
SS	SS-2000、SS-3000、SS-4000、SS-6500
$\alpha$	$\alpha$ -4500、 $\alpha$ -5000

JP

### CLC-60

シリーズ	モデル
CL	CL-2000、CL-3000、CL-4000、CL-6000、CL-6500、CL-7000
SS	SS-2000、SS-3000、SS-4000、SS-6500、SS-7000
$\alpha$	$\alpha$ -4500、 $\alpha$ -5000、 $\alpha$ -6500

### CLC-80

シリーズ	モデル
CL	CL-9000NL

## 固定用金具を取り付ける

電源を作業台や壁などに取り付ける場合、付属の取付金具と取付ネジでしっかり固定してお使いください。

CLC-45

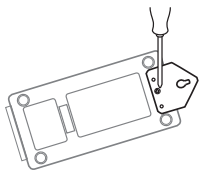

CLC-60

CLC-80

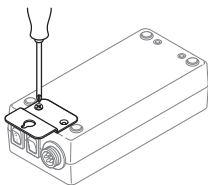

JP

### 設置例

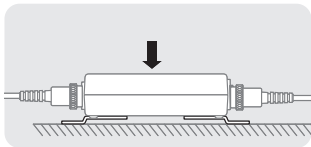
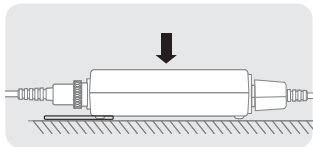

## おもな仕様

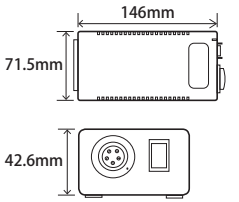
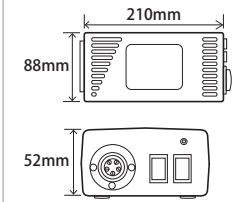
機種名		CLC-45	CLC-60
一次側	入力電源	AC100-240V (47-63Hz)	
	消費電力	45-78VA (ヒューズ内蔵型 3.15A/250V)	40-65VA (ヒューズ内蔵型 5A/250V)
二次側出力		HI(2) : DC30V、LOW(1) : DC20V 2段切替式	
JP	外観寸法		
		質量	330g
ドライバー接続可能台数		1台	

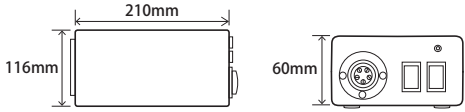
機種名		CLC-80	
一次側	入力電源	AC100-240V (47-63Hz)	
	消費電力	T5A/250V	
二次側出力		HI(2) : DC30V、LOW(1) : DC20V 2段切替式	
JP	外観寸法		
		質量	1.4kg
ドライバー接続可能台数		1台	

## Important Safety Instructions

Before using this machine, read this section and follow the instructions to properly use this machine.

### Installation

- The unit should be used in a temperature and humidity-controlled room.  
Keep the unit away from a place with poor ventilation, in dust or metal pieces.
- Do not place any objects on the unit.
- The place to install the unit should be vibration-free and the unit should be securely fixed. If the unit is installed on the wall or on a high place, make sure to use the attached Mounting Bracket to fix it securely.
- Do not install the unit close to high voltage equipments.

### Handling

- Install a leakage breaker and safety breaker on the input power source and connect the ground to use the unit.
- Connect to a power source of the specified voltage.
- Do not use with other drivers or devices except the models listed in this operation manual.
- If the protection circuit works due to overheat, stop operation immediately, pull the power plug from the outlet and send it back to your HIOS distributor for repair.
- The unit may automatically stop in use when the protection circuit works due to overcurrent, etc.  
Turn off the power switch once and turn it on in 5 seconds for restart.  
If the unit stops while in screw fastening, make sure to check the torque of the fastened screw.
- Do not disassemble or modify the unit.
- Do not drop the power Supply or subject it to violent impact.
- Do not drag the unit by its driver cord or AC cord. Keep the cords away from foreign objects, oil or something sharp.
- Make sure to grasp the plug section to disconnect the AC cord from the outlet.
- Turn the unit off and disconnect the AC cord from the outlet when the unit is not in use.
- IMPORTANT SAFETY INSTRUCTIONS-SAVE THESE INSTRUCTIONS.
- DANGER-TO REDUCE THE RISK OF FIRE OR ELECTRIC SHOCK. CAREFULLY FOLLOW THESE INSTRUCTIONS.

#### Selection of Power Supply Cord:

Use in U.S.A. - Use UL Listed detachable power supply cord, No.18AWG,3 conductors, flexible cord, rated 10A, VW-1, 80°C, minimum 1.8 m, maximum 3 m long. Provided with a molded-on, non-polarized attachment plug with a 15A, 125V (NEMA5-15P) or 15A, 250 V (NEMA 6-15P) configuration and a molded-on connector which mates with the Power Inlet.

The following flexible cord type may be used: S, SE, SO, SP-3, SPT-3, ST,STO, SJ, SJE, SJO, SJT, SJTO, SP-2, SPE-2, SPT-2, SV, SVE, SVT.

Use in countries other than U.S.A. - Use IEC60227 certified PVC flexible power supply cord, marked H03VVF or H05VVF, 3C x 0.75 mm<sup>2</sup>, rated min. 10A, 250V

## Accessories



	Mounting Bracket	Screw
CLC-45	1pc	1pc
CLC-60/CLC-80	2pcs	4pcs

AC Cord (1.8m)

## Parts and Their Functions

EN

CLC-45

CLC-60

CLC-80

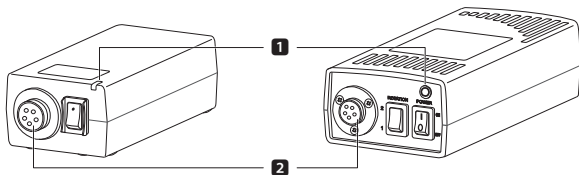

Front Side

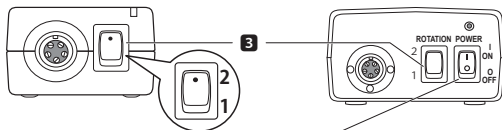

Back Side

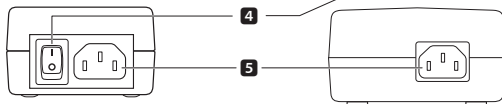

**1 Power Indicator:** Lights up when the power switch is turned ON.

**2 Connector for the Screwdriver:** Connect the screwdriver cord.

**3 DC Output Switch:** 2 (HI: DC30V) / 1 (LOW: DC20V)

**4 Power Switch:** Turns the power ON or OFF.

**5 Connector for AC Cord:** Connect the power cord.



## Compatible Screwdrivers (Including OPC/SS Type)

---

### CLC-45

Series	Model
CL	CL-2000/CL-3000/CL-4000/CL-6000/CL-6500
SS	SS-2000/SS-3000/SS-4000/SS-6500
α	α-4500/α-5000

### CLC-60

Series	Model
CL	CL-2000/CL-3000/CL-4000/CL-6000/CL-6500/CL-7000
SS	SS-2000/SS-3000/SS-4000/SS-6500/SS-7000
α	α-4500/α-5000/α-6500

### CLC-80

Series	Model
CL	CL-9000NL

## Attach the Mounting Bracket

Make sure to use the attached Mounting Bracket and the screw to fix the unit securely if you install it on the work table, the wall, etc.

CLC-45

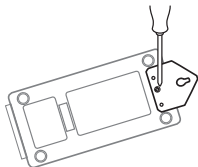

CLC-60

CLC-80

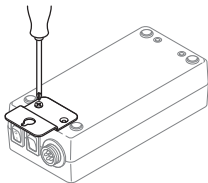

EN

### Example

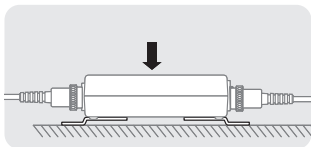
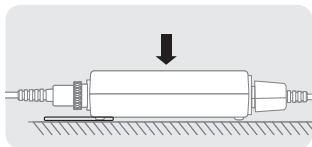

## Specifications

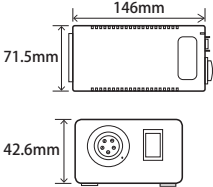
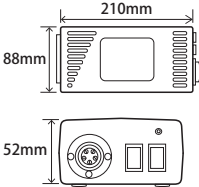
Model Name		CLC-45	CLC-60
Primary Side	Input Voltage	AC100-240V (47-63Hz)	
	Power Consumption	45-78VA Fuse capacity: 3.15A/250V (Built-in)	40-65VA Fuse capacity: 5A/250V (Built-in)
Secondary Output Voltage		HI(2): DC30V / LOW(1): DC20V (2-step switchable)	
External Dimensions			
Weight		330g	715g
Number of Connectable Screwdrivers		1 unit	

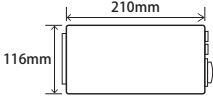
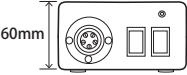
Model Name		CLC-80	
Primary Side	Input Voltage	AC100-240V (47-63Hz)	
	Power Consumption	T5A/250V	
Secondary Output Voltage		HI(2): DC30V / LOW(1): DC20V (2-step switchable)	
External Dimensions			
Weight		1.4kg	
Number of Connectable Screwdrivers		1 unit	

**HIOS®**

株式会社 **ハイオス**

東京都墨田区押上 1-35-1

**HIOS Inc.**

1-35-1 Oshiage, Sumida-ku Tokyo, Japan